



Montage Upfall Shower Drain



GEFELICITEERD!

In Nederland verbruiken we gemiddeld 70% van het drinkwater per persoon per dag met douchen. Dit past niet in de trend van een duurzame samenleving.

Door het unieke upcycle systeem geniet u van een krachtige douche beleving met maximaal comfort.

*De krachtigste
en zuinigste
douche ter
wereld*

Aansluitpunten

Afvoer

PVC mof 40mm, bovenrand van de mof op gelijke hoogte met de vloer.

Letop: afvoer goed aflaten lopen en zorg voor voldoende afschot in de douchevloer.
Bij gebruik van een douchedeur, zorg dat het water niet onder de deur door kan lopen.

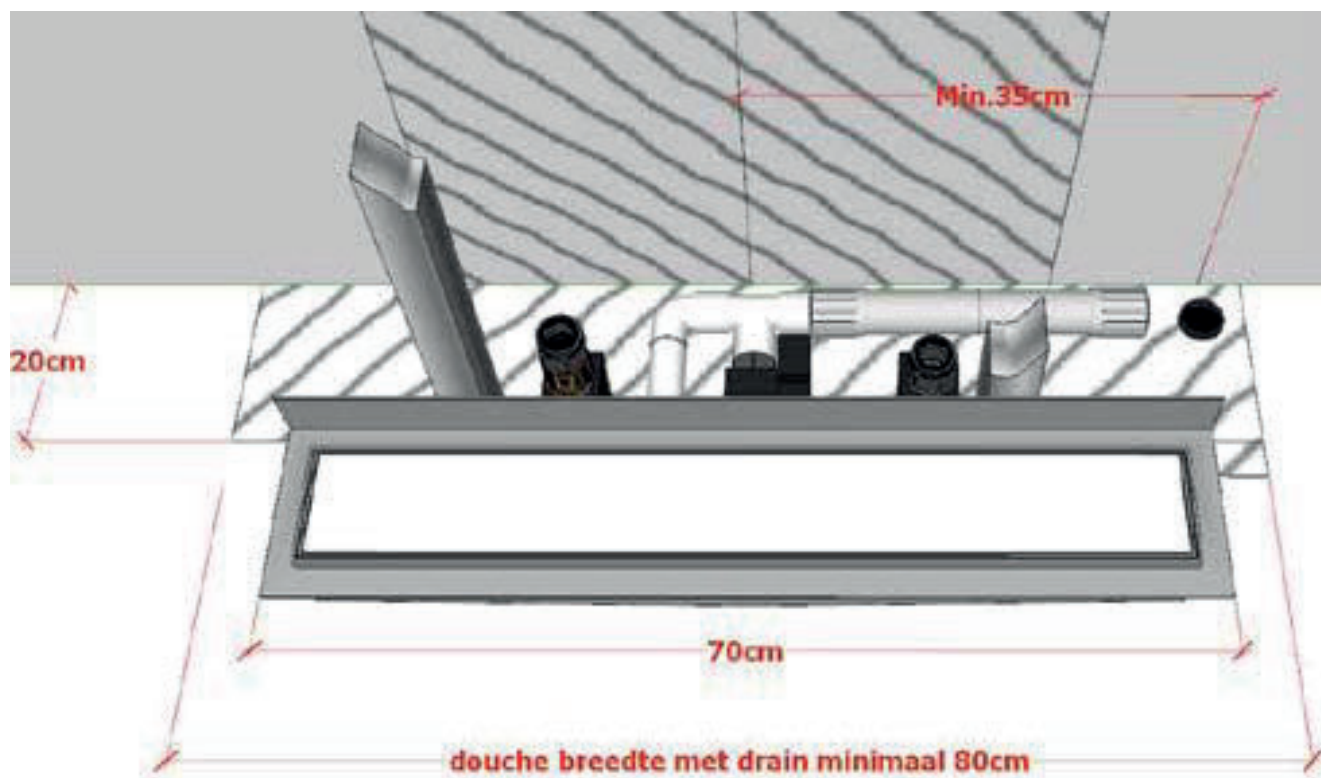

Aansluitpunten

Water

Check de warmwater temperatuur. Deze moet tussen de 55 en 60 graden zijn.

Een 15 mm muurplaat voor warm en koud water op 150 cm van de vloer.

Plaats twee afsluiters buitendraads naar beneden gericht. Hart midden achter het paneel.

Elektra

Lasdoos met gearde 220 volt aansluiting op 175 cm hoogte van de vloer.

Verbruik systeem 175 watt Aardlekschakelaar 30 mA.

Bij toepassing van een bluetooth muziek systeem een dubbel i.p.v. een enkel stopcontact plaatsen.

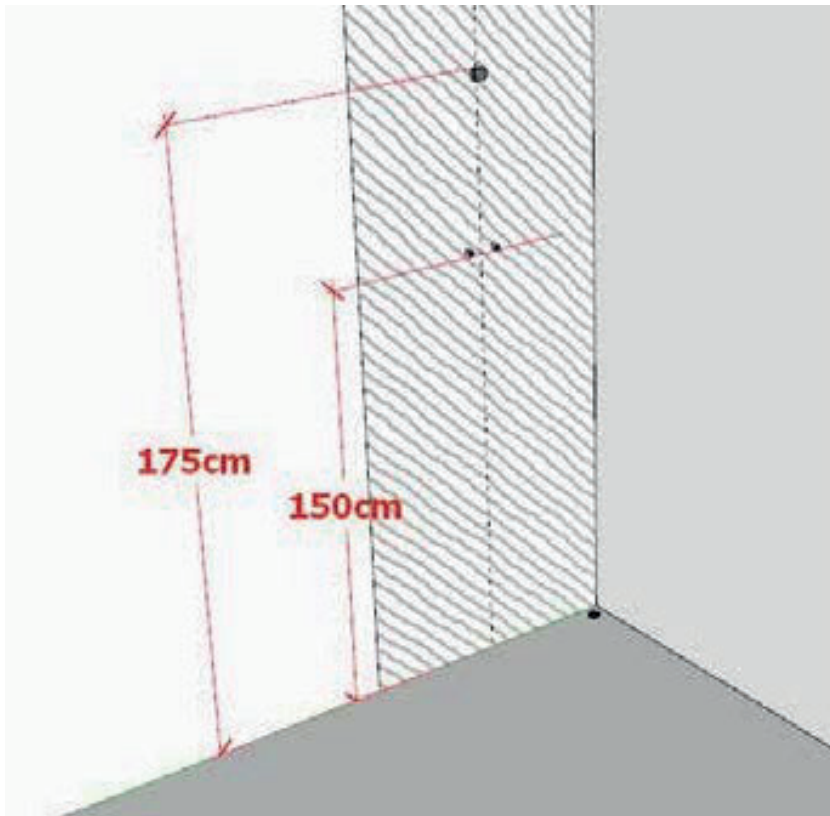

Let op!

- Warmwateraanvoer tussen de 55 en 60 graden
- Afsluiters plaatsen op de muur (Bijv. Ballofix of kogelkraan)
- Leidingen doorspoelen voor aansluiten (gruisvrij)
- Er mag geen water achterblijven in de drain (testen voor afbouwen!)
- Afvoer afloop minimaal 8%
- Gebruik geen druk verhogers!

Aansluitpunten

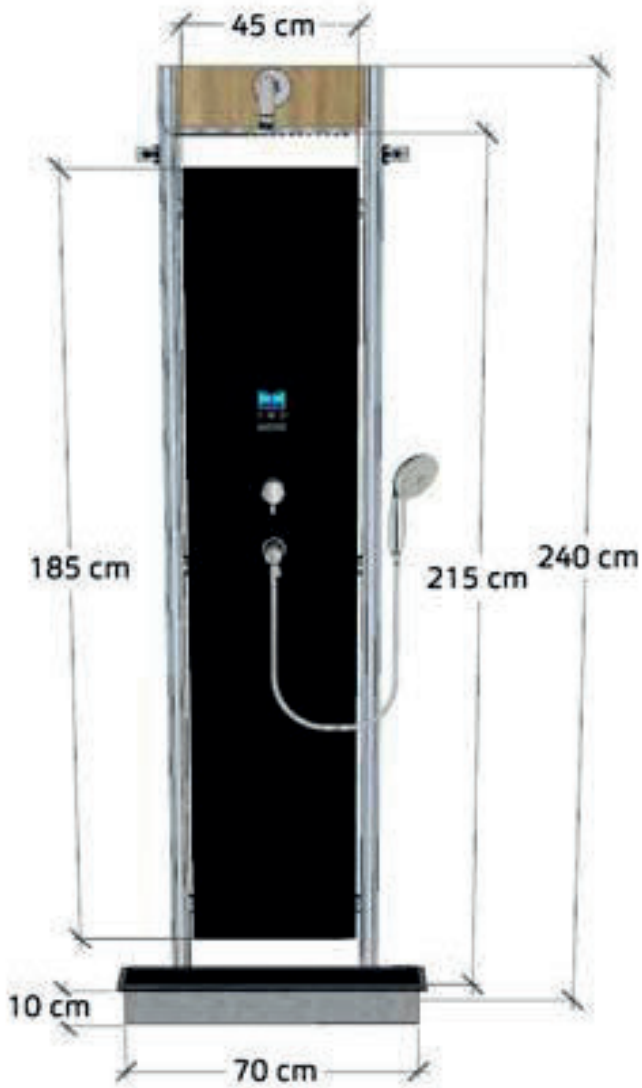

De framehoogte is in te korten!
Frame breedte 55 cm

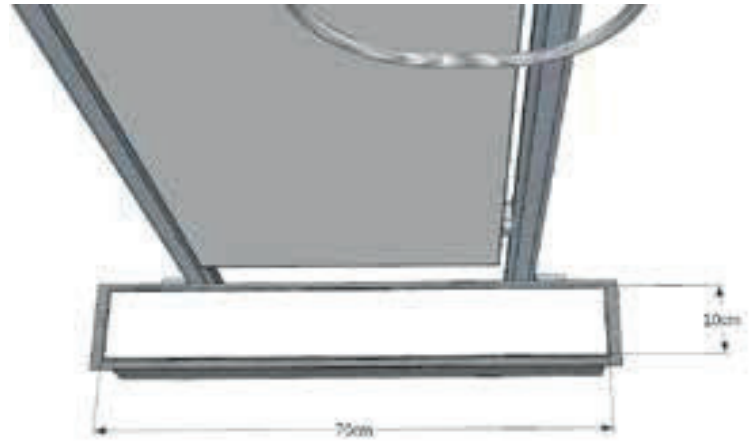

Drain 70x10 cm. Voorgemonteerd aan het frame.

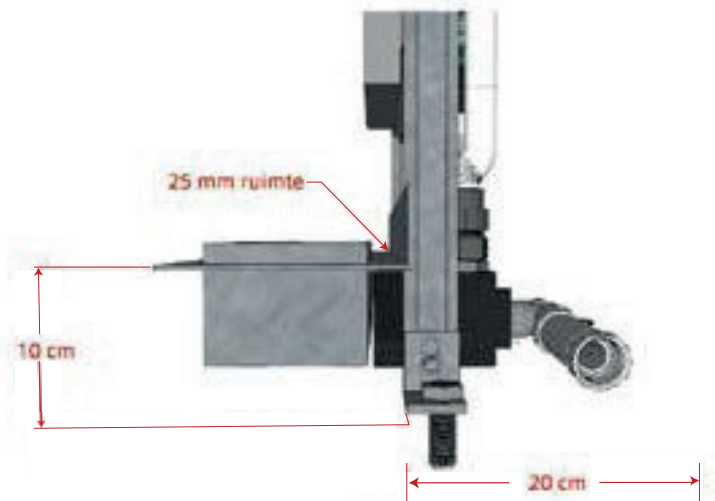

Inbouw diepte drain tot onderzijde tegels 10 cm.
Frame diepte tot muur minimaal 20 cm.

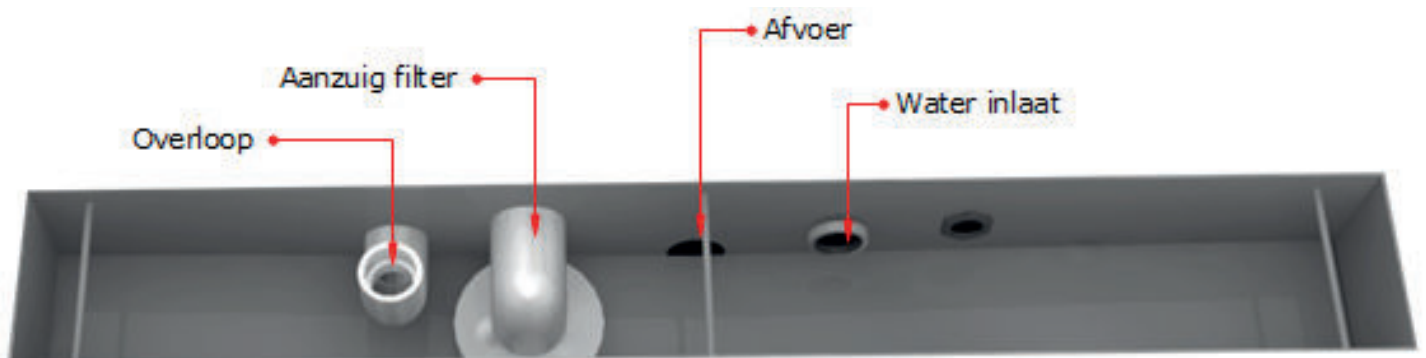

Montage



1. Bepaal eerst de locatie van het frame in combinatie met de drain.
2. Teken de boorpunten voor het frame af op de vloer en de muur.

N.B.

Zorg dat alle onderdelen achter het frame niet in contact komen met de muur!



- Spoel de waterleidingen die uit de muur komen goed door alvorens de water toevoer naar het paneel aan te sluiten. Vuil en bouwgruis uit leidingen kunnen storingen veroorzaken (deze storingen vallen niet onder de garantie).
- Sluit het water aan met de bijgeleverde gewapende slangen.
- Sluit ook het elektra aan.

Let op om warm en koud water goed aansluiten!



Bevestig nu het frame aan de wand.

Let op! Tijdens het afstellen mogen de technische componenten de achterwand niet raken en de pomp mag niet in contact komen met de muur.



Bevestig de poten van het frame op de vloer.

Montage



Afvoer aansluiten.

Gebruik de meegeleverde liggende sifon om de afvoer aan te sluiten.

Plaats de afvoer met de *ribbels* naar beneden. Dit is zeer belangrijk. Bij verkeerde plaatsing zal de drain na gebruik niet goed leeglopen.

Belangrijk !

Test het systeem op het goed doorlopen van de afvoer. Gebruik bijvoorbeeld een emmer met water of sluit de meegeleverde handdouche aan. Wacht totdat de drain volledig leeggelopen is. Is dit niet het geval, dan zal het frame iets hoger geplaatst moeten worden t.o.v. de afvoer zodat deze wel goed leegloopt.

Er mag geen water in de drain blijven staan!



Maak een houten bekisting rond de Upfall Shower vloerdrain. Zodat de techniek aan de drain altijd bereikbaar blijft. Indien dit niet het geval is, vervalt de garantie bij eventuele storingen.



U kunt de drain goed isoleren door deze in te pakken met isolatie materiaal, dit zal er voor zorgen dat uw Upfall Shower nog zuiniger is. Goed isoleren zorgt voor minder warm water gebruik.

Stort de afdekvloer tot aan de rand van de drain, houd rekening met de dikte van tegels. Laat de waterdichte slab goed aansluiten op de dekvloer.

Denk om de afloop richting de vloer drain van minimaal 1 cm per meter!

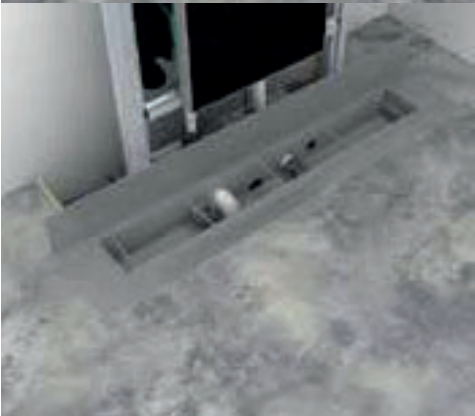

Afwerking



Het aftimmeren van het frame kan gebeuren met watervast plaatmateriaal.

Houd bij het kiezen van het afwerk materiaal rekening met de dikte van uw tegel t.o.v. het afwerk frame rond de glasplaat en de ruimte tussen frame en drain (25 mm).

Tip: Wedi panelen van 6 mm zijn veelgebruikt.



Hou bij het tegelen rekening met een voeg rondom de vloer drain.

Deze na het tegelen afkitten.

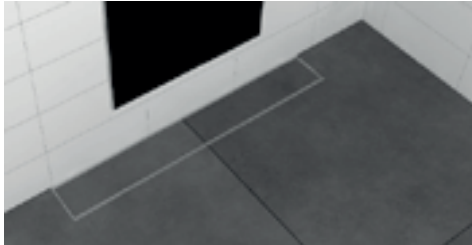

Het bijgeleverd rvs tegelpaneel bekleden met uw tegels. Dit is niet noodzakelijk.

Let op! Nooit rond de glasplaat kiten, deze moet bij service open kunnen.

Montage hoofddouche aan douche arm



Het aansluiten van de hoofddouche met een douche arm.

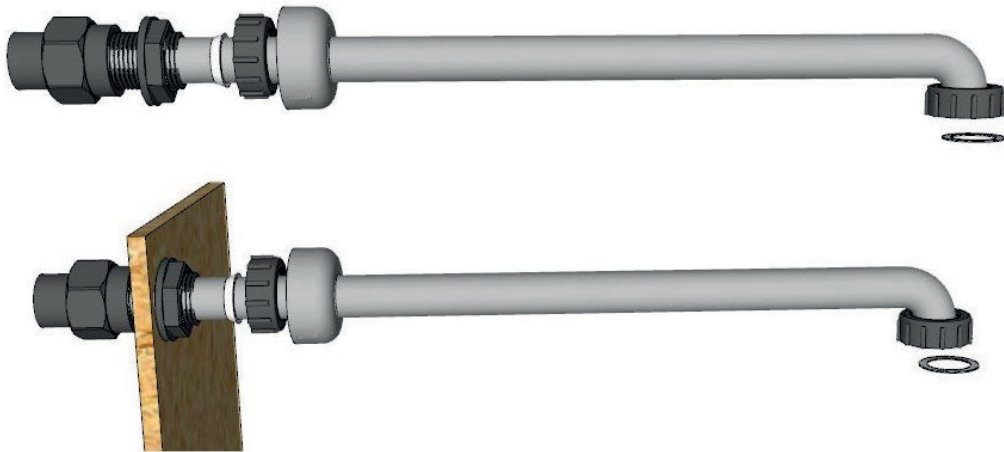

De aansluiting van de douche arm kun je laten verdwijnen in de tegels.
De chromen afdichting kan er later overheen geschoven worden.

Goed afkitten.

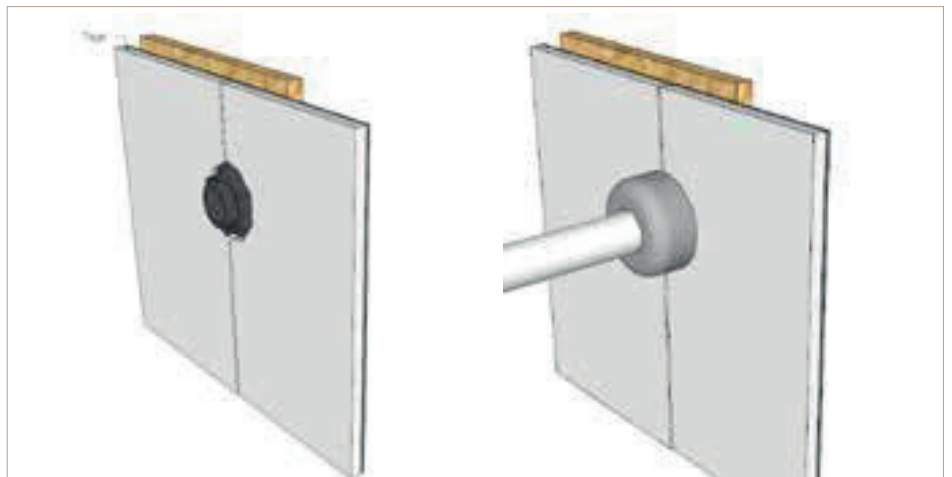

Montage hoofddouche aan douche arm

Draai de douchekop nooit in elkaar voordat deze gemonteerd is! Het kan zijn dat deze dan moeilijk weer los te krijgen is.



1

Leg het meegeleverde zwarte rubber foam koord in de gleuf van de onderste helft van de douchekop. Knip eventueel iets bij.



2

Bevestig eerst de bovenzijde van de douchekop en zet deze stevig vast met tape tegen lekken.



3

Breng **vaseline** aan op het schroefdraad en draai voorzichtig de onderzijde **niet te strak** op de bovenzijde van de douchekop. Gebruik geen geweld, wees voorzichtig met het schroefdraad.

Draai hem handvast!

Regelmatig vaseline aanbrengen!

Montage ronde hoofddouche voor verlaagd plafond

Draai de douchekop nooit in elkaar voordat deze gemonteerd is! Het kan zijn dat deze dan moeilijk weer los te krijgen is.

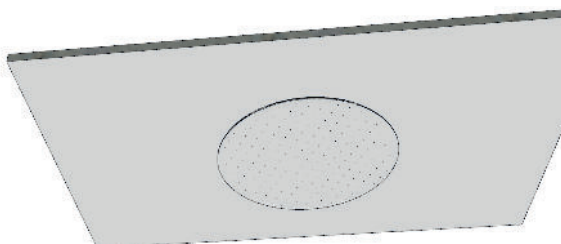
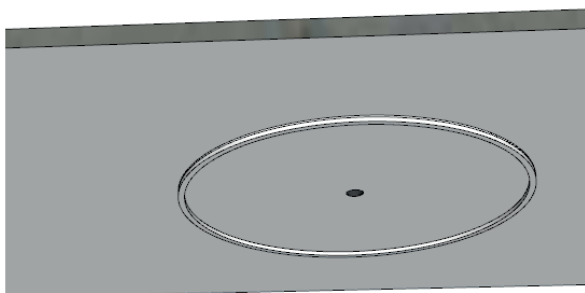
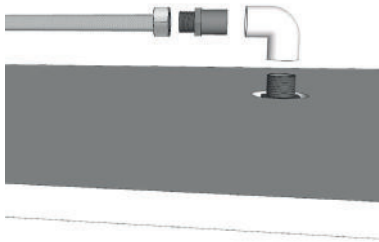
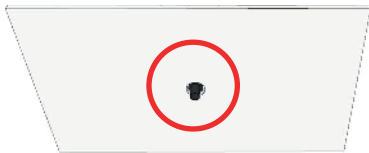
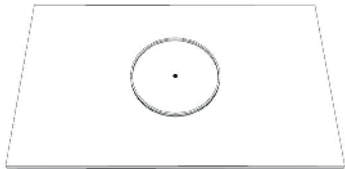
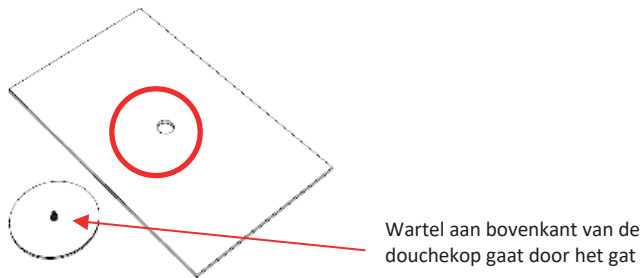

Boor een gat van minimaal 6,5cm in het plafond op de plaats waar de hoofddouche moet komen. Een groter gat mag ook zodat je de aanvoerslang makkelijker kan aansluiten

Kit de **bovenzijde** van de hoofddouche tegen het plafond

Zorg dat de schroefdraad door de opening steekt in het plafond.

Als de kit genoeg uitgehard is:

- Sluit de pvc bocht aan op de schroefdraad van de hoofddouche
- Verlijm de pvc wartel met schroefdraad in de pvc bocht.
- Sluit de gewapende slang aan op de wartel

Dwarsdoorsnede van het plafond. De hoofddouche zit straks tegen het plafond.

Als de kit tussen hoofddouche en plafond uitgehard is kan de onderkant van de hoofddouche erop gedraaid worden. Gebruik op of in de schroefdraad altijd wat vaseline zodat de kop makkelijk open gedraaid kan worden om schoon te maken.

Draai hem handvast!

Regelmatig vaseline aanbrenge!

